

INFISSI DI SICUREZZA



Sycurferr

2021

www.sycurferr.com

Sycurferr

Infissi di Sicurezza

La SycurFerr da molti anni produce nei propri laboratori inferriate di sicurezza, persiane blindate, portoni in profilo Palladio ed inoltre scale, tettoie, ringhiere e cancelli in ferro, anche su disegno del proprio cliente.

La nostra produzione consente ai nostri clienti di poter avere oggetti unici, realizzati per soddisfare a pieno le proprie esigenze di qualità, sicurezza e prezzo. Con personale esperto, macchinari moderni e all'avanguardia il nostro prodotto risponde a tutte le caratteristiche richieste oggi dal mercato sia in termini di prezzo che di durata nel tempo.

La nostra esperienza decennale è a vostra completa disposizione per proporvi soluzioni che possano risolvere ogni problema senza che dobbiate preoccuparvi di niente. Lavoro finito chiavi in mano.

Contattateci per un preventivo

Certi di poter soddisfare le Vostre richieste, Vi invitiamo a visitare il nostro sito o a richiedere un preventivo.

info@sycurferr.com
www.sycurferr.com



LE NOSTRE INFERRIATE E PORTE



S O M M A R I O

Inferriate, portoncini, persiane.

5 INFERRIATE

INFERRIATA REALIZZABILE IN UN'UNICA ANTA O PIÙ ANTE CON STRUTTURA PRINCIPALE IN PROFILO ITA SERIE 15.

13 PORTONCINI PALLADIO

PORTA IN PROFILO PALLADIO ZINCATO, CON DOPPIA GUARNIZIONE ESTRAIBILE, ED INFERRIATA ESTERNA IN TONDO DA 16 MM.

17 ACCESSORI INFERRIATE E PORTE

SERRATURE DI SICUREZZA E ACCESSORI.

23 PERSIANE BLINDATE

IN FERRO ZINCATO, VERNICIATURA A POLVERE NEI COLORI RAL.

Sycurferr Infissi di Sicurezza

La sicurezza di un ambiente rappresenta oggi una delle principali preoccupazioni visto l'aumento di furti in abitazioni ed attività commerciali.

Non sempre impianti allarme e antifurti, anche quelli più sofisticati, riescono a tenere lontani topi da appartamento o ladri per questo è importante utilizzare per la nostra sicurezza e quella delle nostre case cancelli e inferriate costruite con materiali e con sistemi che rappresentino un adeguato deterrente.

La SYCURFERR progetta e produce inferriate per porte e finestre di varie tipologie con certificazione di rapporto di prova n 0364/2014 come da legge UNIEN1627.

INFERRIATE

Inferriata in metallo realizzabile in un'unica anta o più ante con struttura principale in profilo ITA serie 15.

MODELLO M40
MODELLO M30/35

INFERRIATE DI SICUREZZA MODELLO M40

ANTE	VERSIONI DISPONIBILI			
1 ANTA	FIorentINO	CRISTINA	VALERIO	FLORA
2 ANTE	FIorentINO	CRISTINA	VALERIO	FLORA
3 ANTE	FIorentINO	CRISTINA	VALERIO	FLORA

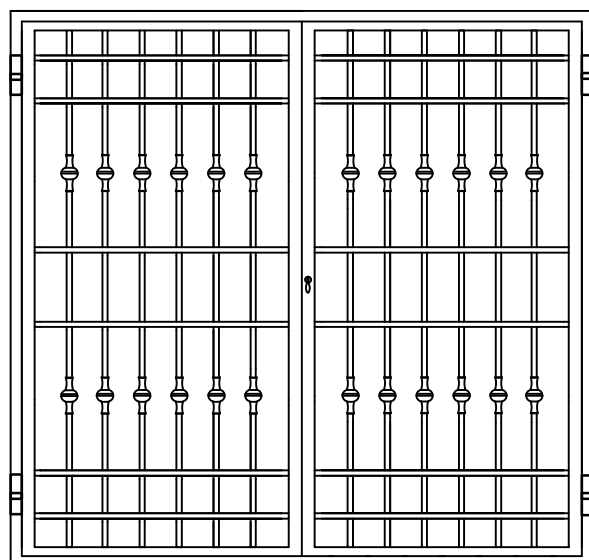
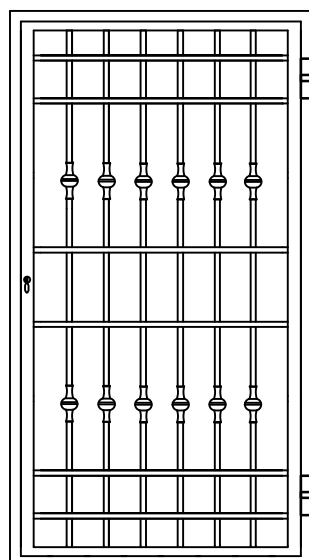

MODELLO 40 CRISTINA

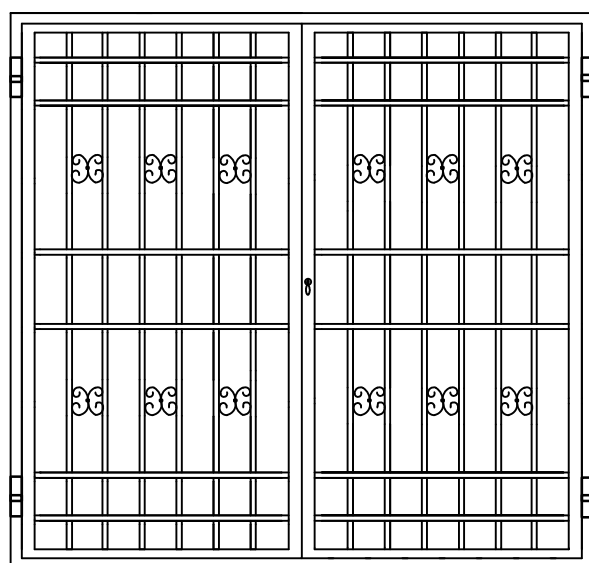
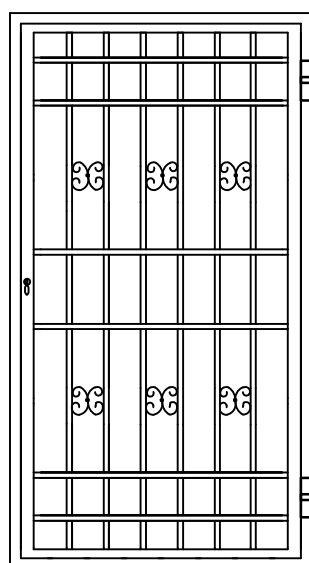
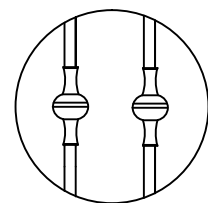

MODELLO 40 VALERIO

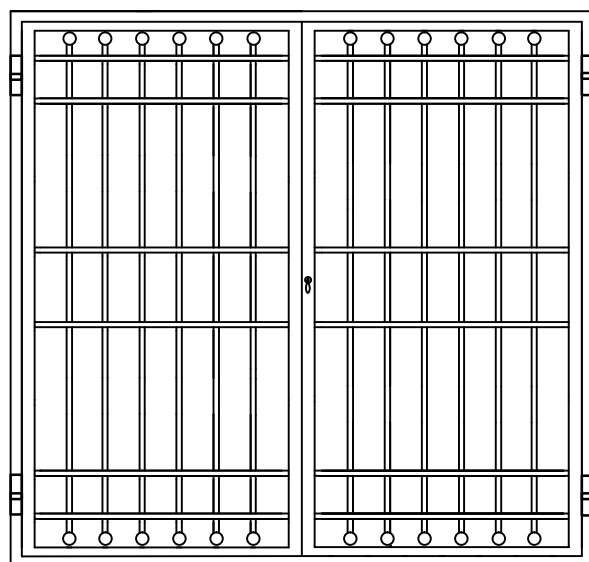
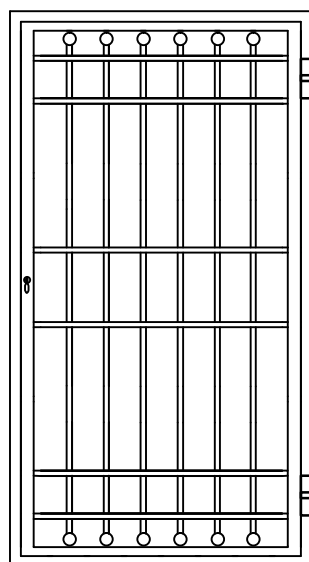
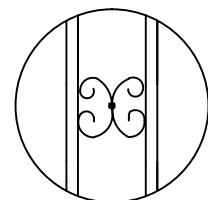

MODELLO 40 FLORA

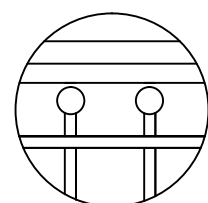

MODELLO M40

SCHEDA TECNICA

Inferriata in metallo realizzabile in un'unica anta o più ante con struttura principale in profilo ITA serie 15.

Caratteristiche prodotto:

- Telaio: tub. Serie 15 ITA 40x30x2
- Anta: tub. Serie 15 ITA 40x30x2
- Soglietta a terra in tubolare 30x15
- Stecche verticali in tondo 16
- Stecche orizzontali in barre forate da 16 / piatto da 30x8 forato da 16
- Le misure delle descrizioni dei prodotti sono in millimetri

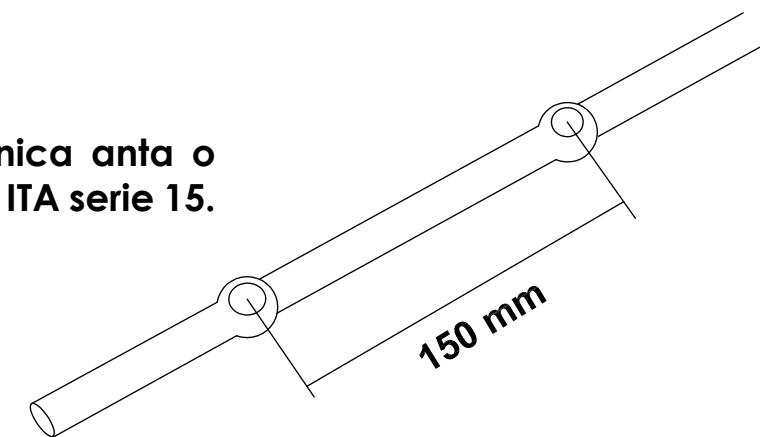

16mm

Accessori di serie:

- Serratura di sicurezza da montante
- Mezzo cilindro K2 codificato
- Cerniere a saldare con cuscinetto di sostegno
- Distanziali compensatori su richiesta
- Verniciatura a polvere da mazzetta - su richiesta tutti i colori RAL
- Su richiesta maniglietta in nylon max ingombro 37mm (non applicabile su doppio snodo)

MODELLO 40 FIORENTINO

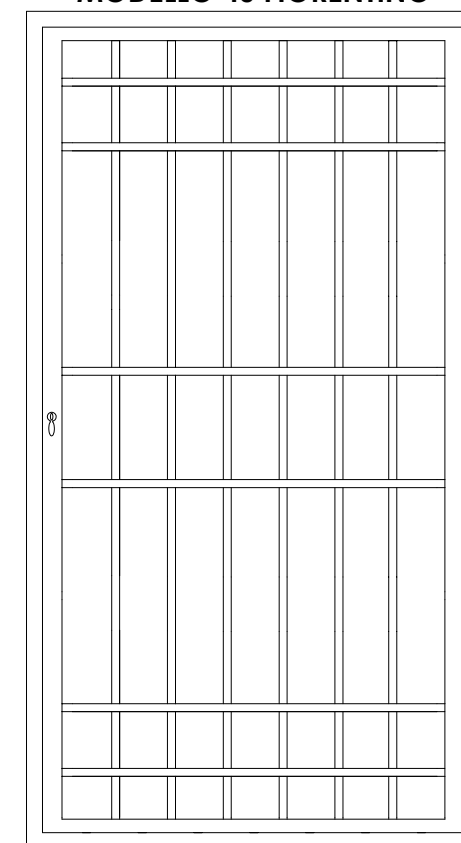

MODELLO 40 FIORENTINO

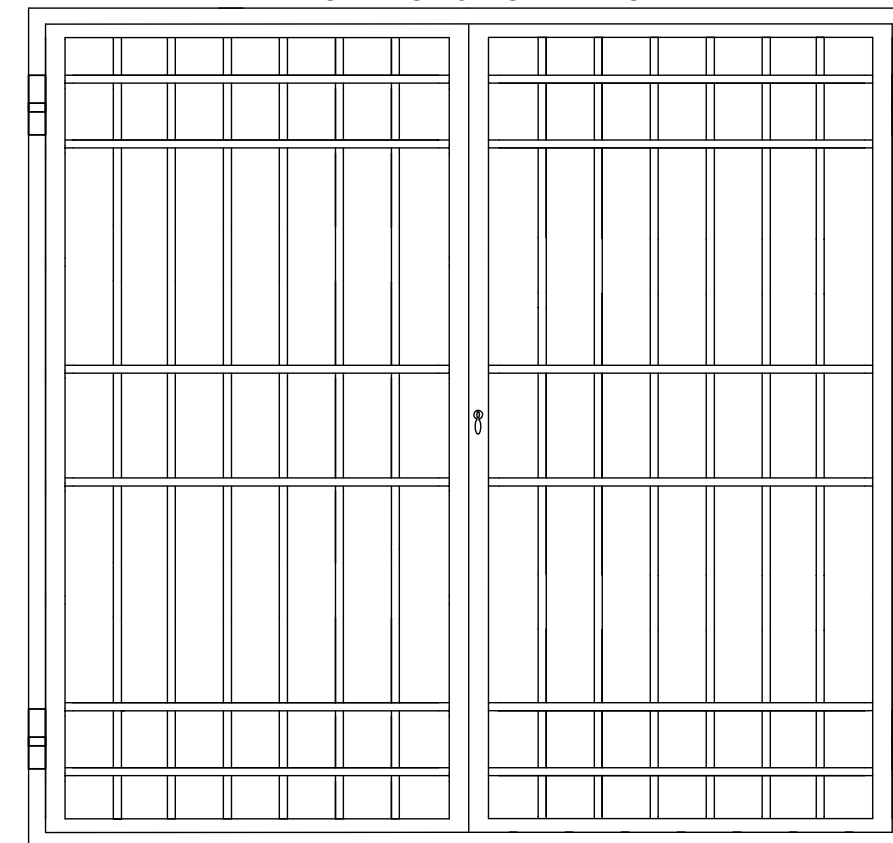

INFERRIATE DI SICUREZZA MODELLO M30

ANTE	VERSIONI DISPONIBILI			
1 ANTA	FIorentINO	CRISTINA	VALERIO	FLORA
2 ANTE	FIorentINO	CRISTINA	VALERIO	FLORA
3 ANTE	FIorentINO	CRISTINA	VALERIO	FLORA

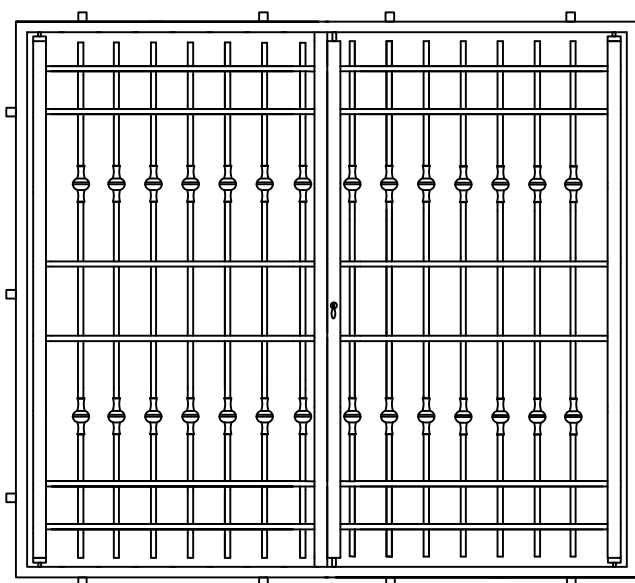
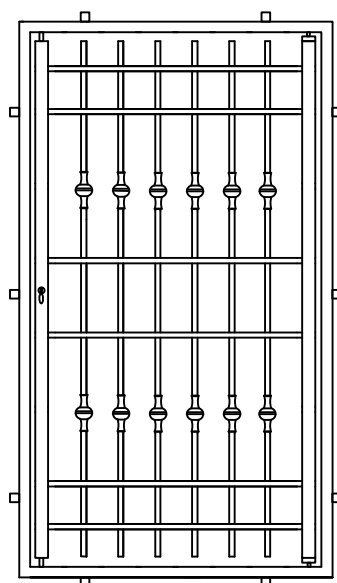

MODELLO 30 CRISTINA

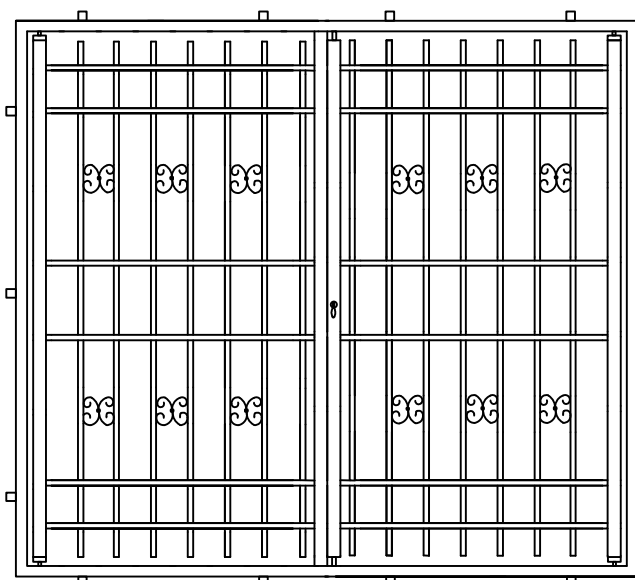
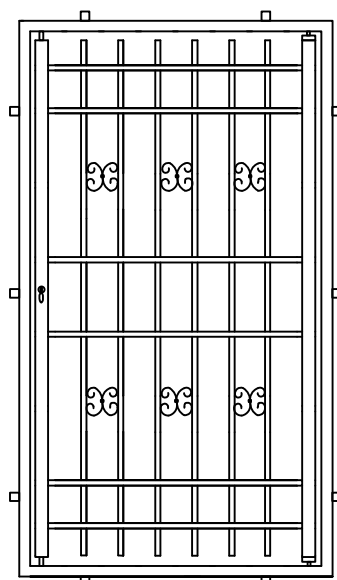
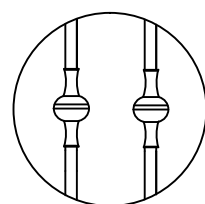

MODELLO 30 VALERIO

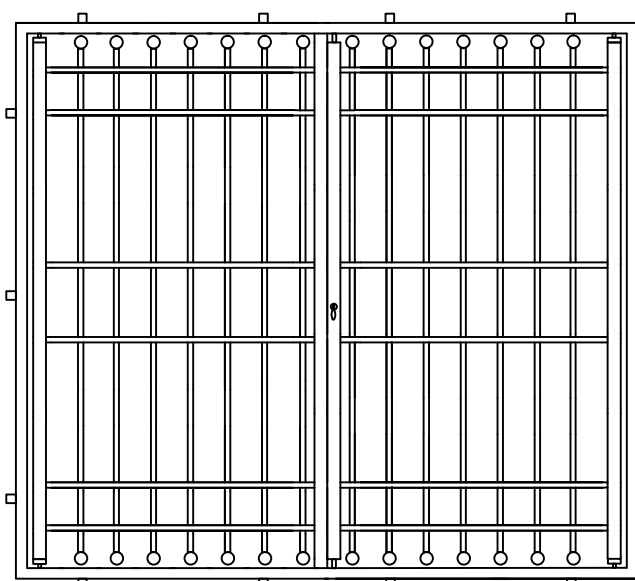
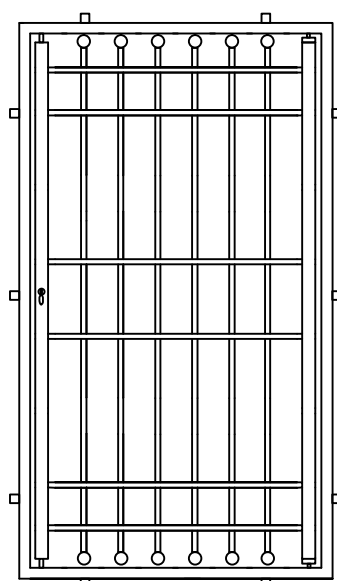
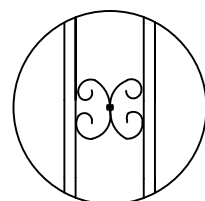

MODELLO 30 FLORA

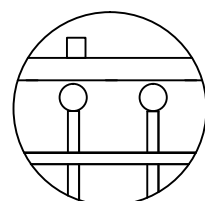

MODELLO M30

SCHEDA TECNICA

Inferriata in metallo realizzabile in un'unica anta o più ante con struttura principale in profilo ITA serie 15.

Caratteristiche prodotto:

- Telaio: tub. 40x30x2
- Anta: tub. 40x30x2
- Anta secondaria con paletto a leva di bloccaggio
- Soglietta a terra in tubolare 30x15
- Stecche verticali in tondo 16
- Stecche orizzontali in barre forate da 16 / piatto da 30x8 forato da 16
- Le misure delle descrizioni dei prodotti sono in millimetri

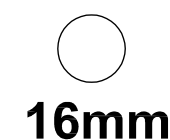
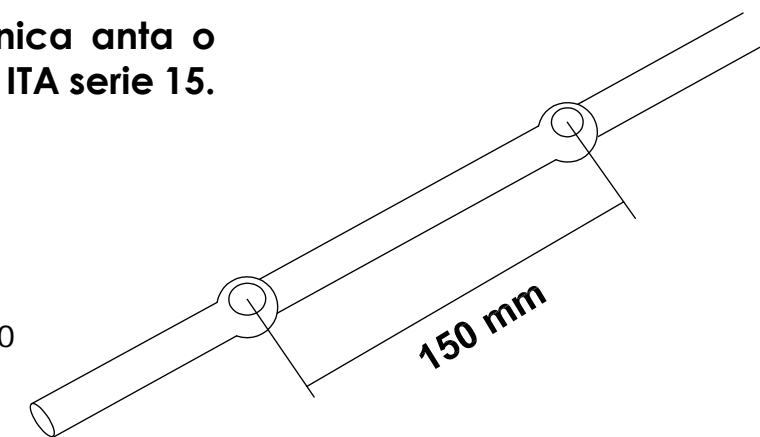

Accessori di serie:

- Serratura di sicurezza da montante
- Mezzo cilindro K2 codificato
- Cerniere a scomparsa con inserimento a baionetta
- Distanziali compensatori su richiesta
- Verniciatura a polvere da mazzetta - su richiesta tutti i colori RAL

MODELLO 30 FIORENTINO

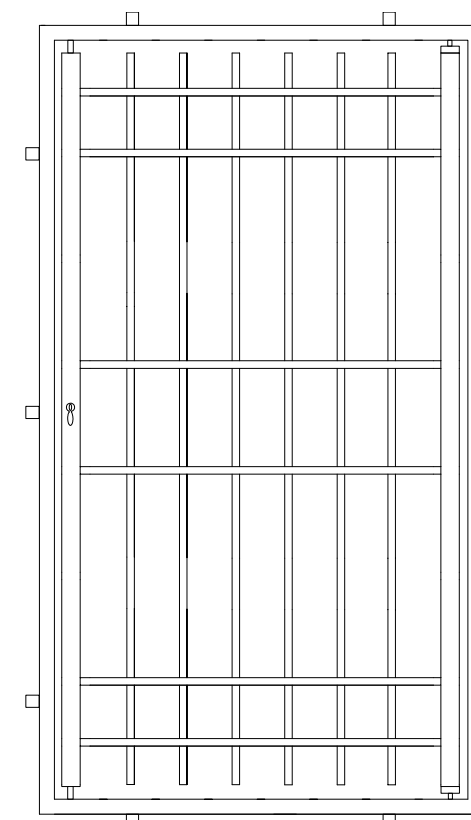

MODELLO 30 FIORENTINO

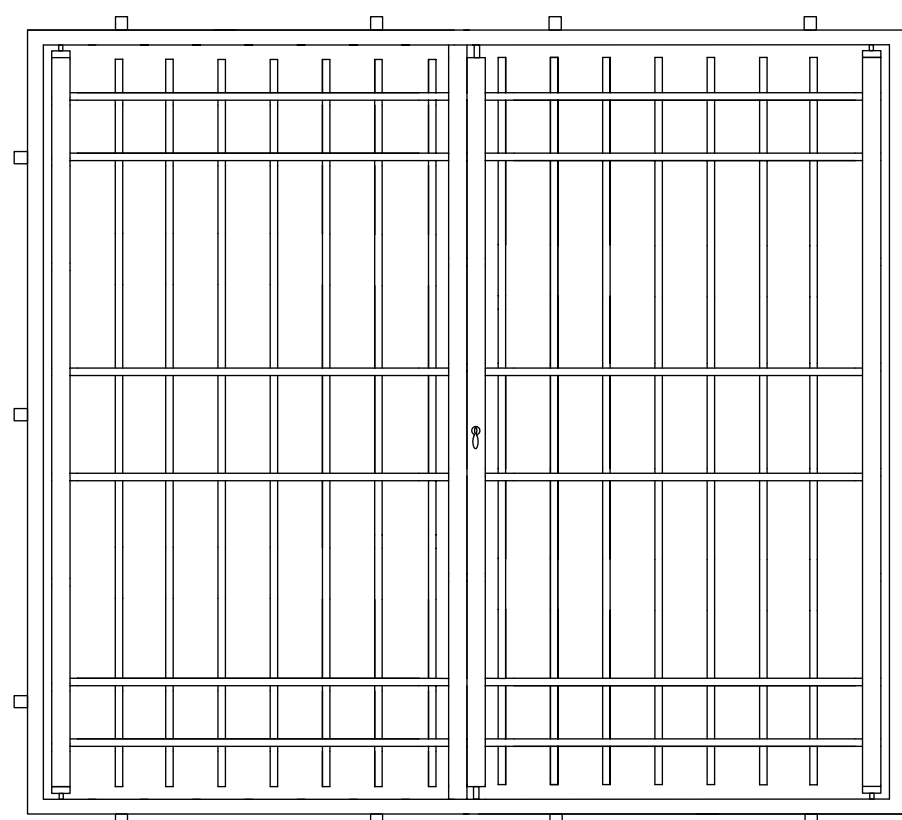

INFERRIATE DI SICUREZZA MODELLO M35

ANTE	VERSIONI DISPONIBILI			
1 ANTA	FIorentINO	CRISTINA	VALERIO	FLORA
2 ANTE	FIorentINO	CRISTINA	VALERIO	FLORA
3 ANTE	FIorentINO	CRISTINA	VALERIO	FLORA

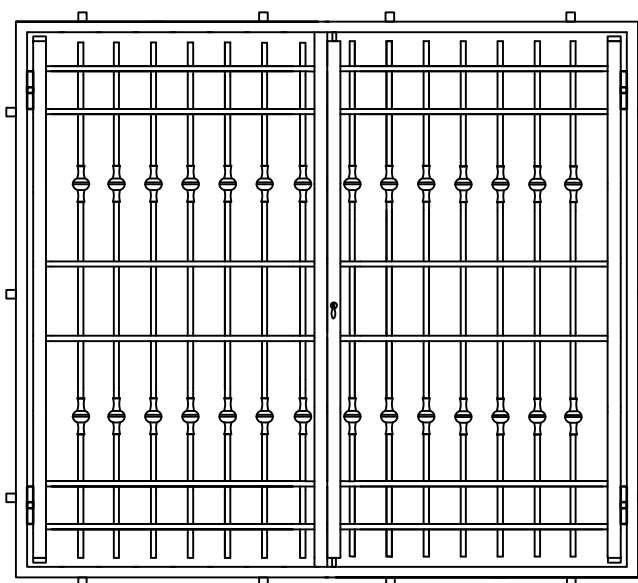
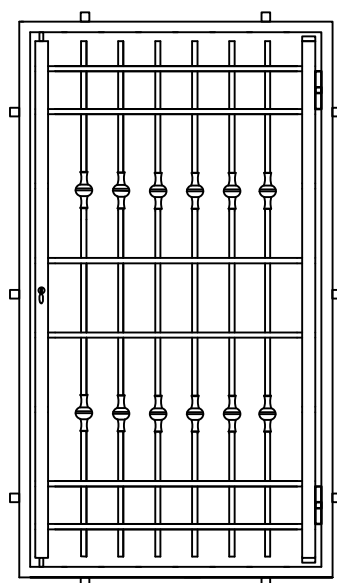

MODELLO 35 CRISTINA

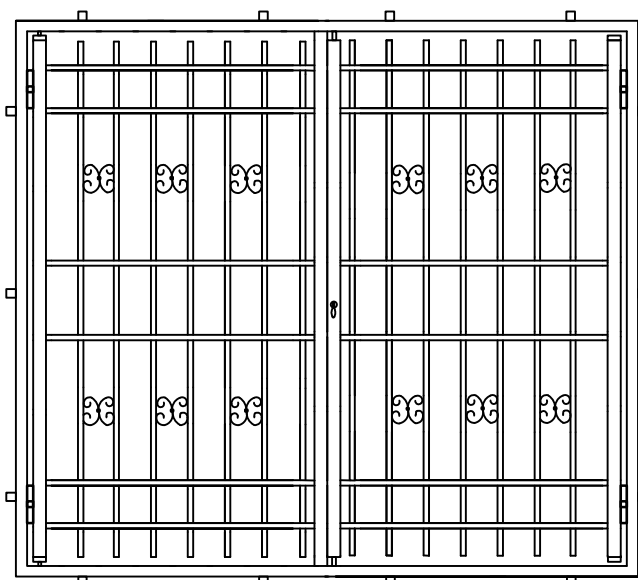
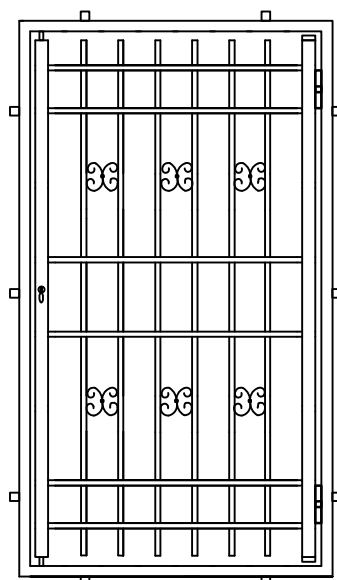
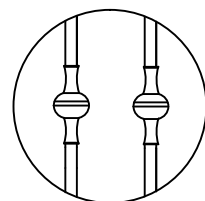

MODELLO 35 VALERIO

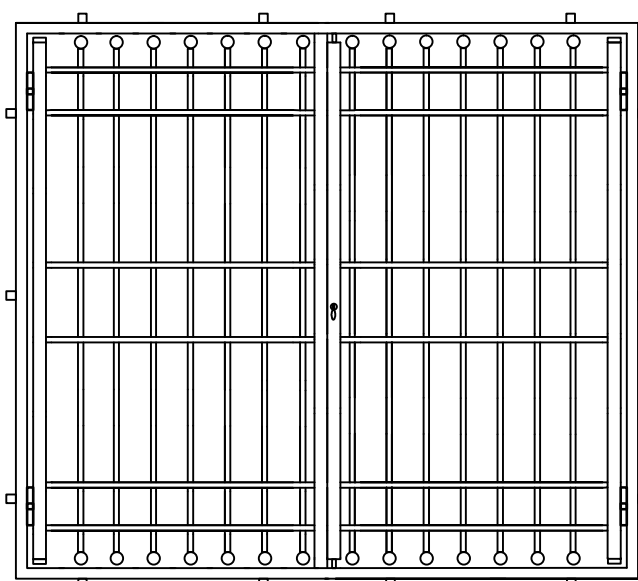
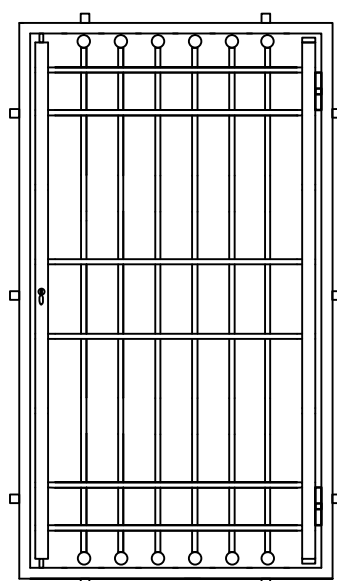
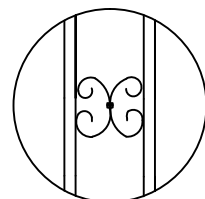

MODELLO 35 FLORA

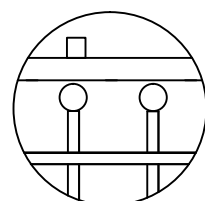

MODELLO M35

SCHEDA TECNICA

Inferriata in metallo realizzabile in un'unica anta o più ante con struttura principale in profilo ITA serie 15.

Caratteristiche prodotto:

- Telaio: tub. Serie 40x30x2
- Anta: tub. Serie 40x30x2
- Anta secondaria con paletto a leva di bloccaggio
- Soglia a terra in tubolare 30x15
- Stecche verticali in tondo 16
- Stecche orizzontali in barre forate da 16 / piatto da 30x8 forato da 16
- Le misure delle descrizioni dei prodotti sono in millimetri

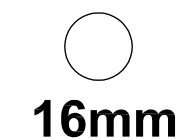
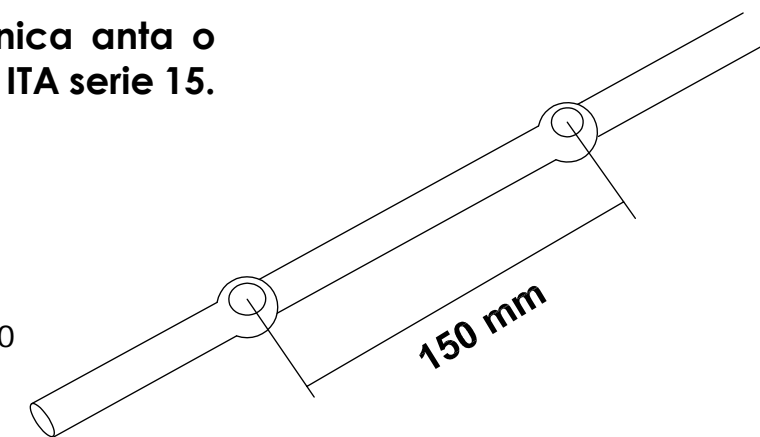

Accessori di serie:

- Serratura di sicurezza da montante
- Mezzo cilindro K2 codificato
- Cerniere a saldare con cuscinetto di sostegno
- Distanziali compensatori su richiesta
- Verniciatura a polvere da mazzetta - su richiesta tutti i colori RAL

MODELLO 35 FIORENTINO

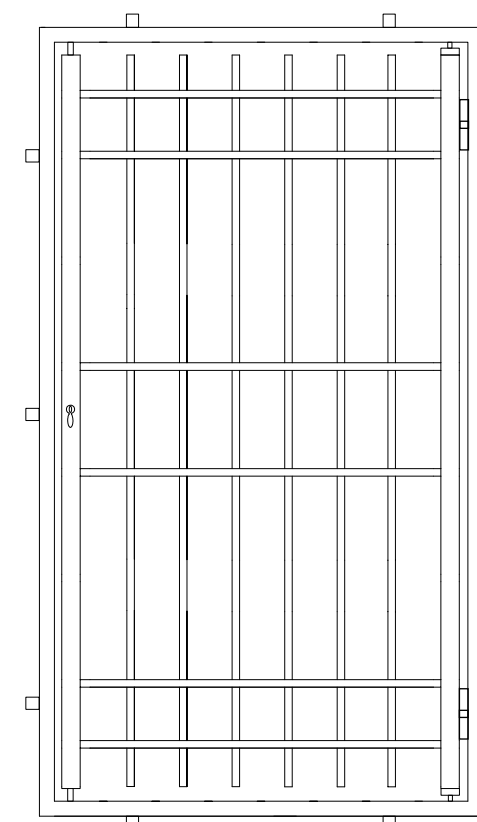

MODELLO 35 FIORENTINO

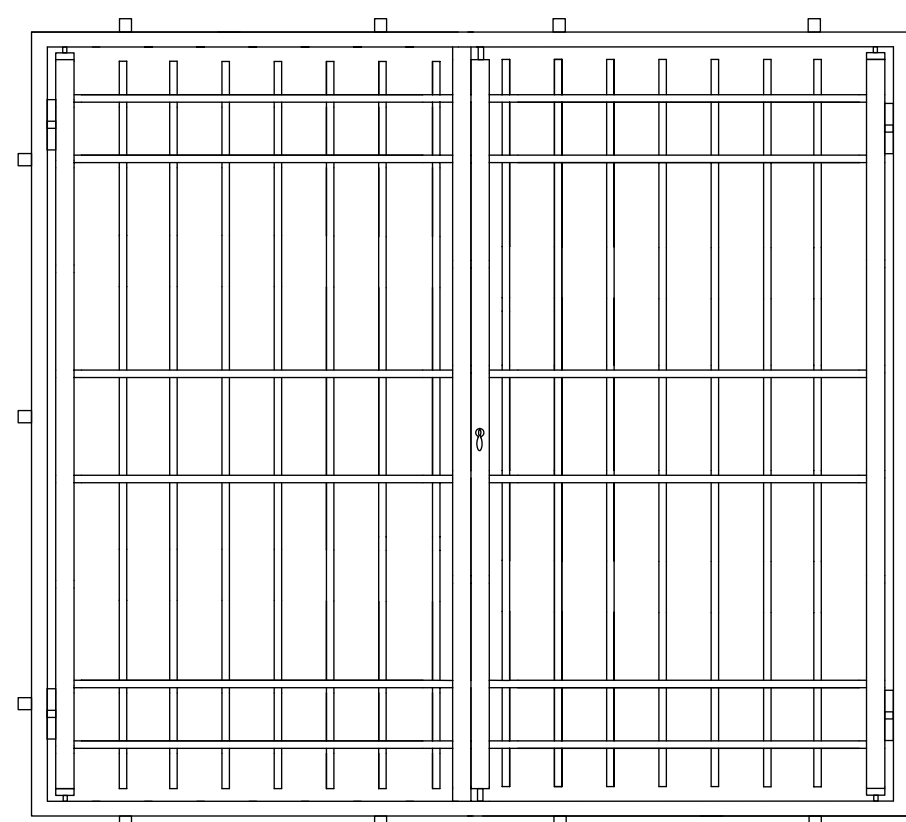

Sycan Fenil



PORTONCINI PALLADIO

Porta in profilo palladio zincato con doppia
guarnizione estraibile, inferriata esterna
in tondo da 16 mm.

PORTONI IN PALLADIO

CARATTERISTICHE DEL SISTEMA PALLADIO

Porta in profilo Palladio zincato con doppia guarnizione estraibile, più inferriata esterna in tondo da 16 mm con lancia finale nella parte superiore, serratura di sicurezza Cisa a tre punti di chiusura, cerniere da 50mm con cuscinetto di sostegno, anta per inserimento del vetro apribile separatamente a doppia guarnizione, verniciatura completa liquido o polvere.



PORTONI IN PALLADIO

SCHEDA TECNICA

Caratteristiche prodotto:

- Telaio: tub. zincato con guarnizione 50x30x2
- Anta: tub. zincato con guarnizione 50x30x2 o 50x50x2
- Anta secondaria con paletto a leva di bloccaggio
- Soglietta a terra
- Predisposizione vetro termico più Visarm

Accessori di serie:

- Serratura di sicurezza a tre punti di chiusura
- Cilindro EU
- Soglietta a terra
- Gocciolatoio esterno
- Paletti a leva su anta secondaria
- Verniciatura a polvere
- Rostri antistrappo

Accessori su richiesta:

- Defender esterno su richiesta
- Vetro apribile separato dall'anta
- Inferriata esterna su anta principale
- Maniglia allarmata

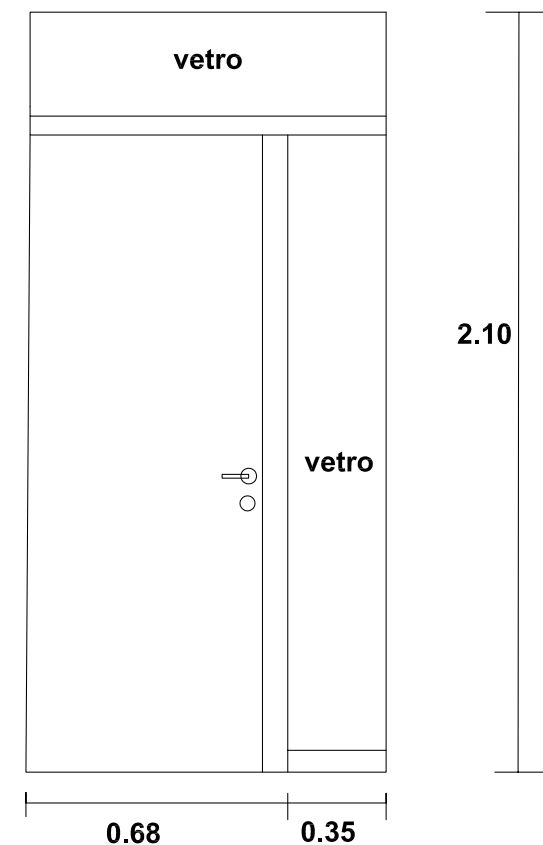

PROFILI PALLADIO 20/10 CON GUARNIZIONE

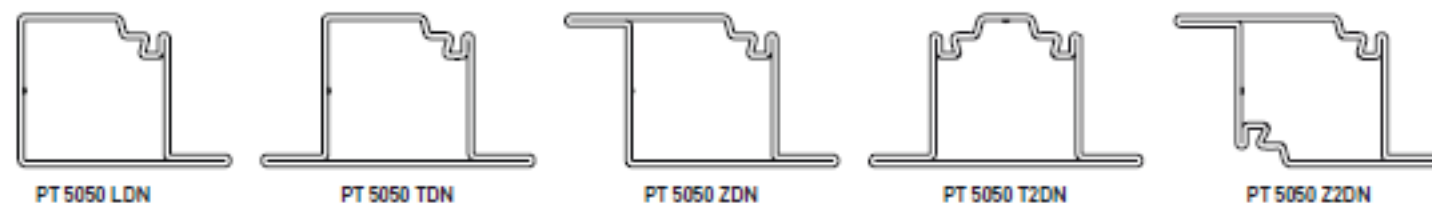



ACCESSORI INFERRIATE

Serrature di sicurezza

SERRATURE A CILINDRO PER PERSIANE E GRATE
CILINDRI
PROTECTOR E COORDINATI
ACCESSORI



SERRATURE DI SICUREZZA
PROTECTOR E COORDINATI
ACCESSORI



SERRATURE A CILINDRO
SERIE HERCULES

Codice **2172XZB20XX**
ATTACCO ASTE M8



SERRATURE A CILINDRO
SERIE HERCULES

Codice **2173XAI2525**
ATTACCO ASTE M8



CILINDRI 3200 K2
SERIE MEZZO CILINDRO

Codice **3200-M**
CILINDRO A PROFILO EUROPEO SERIE K2



CILINDRI 3200 K2
SERIE CHIAVE-CHIAVE

Codice **3200-C**
CILINDRO A PROFILO EUROPEO SERIE K2



SYCURFERR
INFISSI DI SICUREZZA
accessori

info:
Tel. 0571.671881
Mail: info@sycurferr.com



ACCESSORI
DEFENDER

Codice **4222EBK20XX**
PROTECTOR GRATA ESTERNO



ACCESSORI
BOCHER

Codice **4222IBK10XX**
PROTECTOR GRATA INTERNO



ACCESSORI
MANIGLIA

Codice **5200XBK25XX**
COMPLETA DI PIASTRINA COPRITOPPA IN
NYLON CON QUADRO 8x25MM



CILINDRI 3300 K3
SERIE MEZZO CILINDRO

Codice **3300-M**
CILINDRO A PROFILO EUROPEO SERIE K3



CILINDRI 3300 K3
SERIE CHIAVE-CHIAVE

Codice **3300-C**
CILINDRO A PROFILO EUROPEO SERIE K3



ACCESSORI
CERNIERA SUPERIORE ED
INFERIORE

Codice **7400KZN4030**
PER TUBOLARI 30x40 SPESSORE 2MM



ACCESSORI
MANIGLIA

Codice **5202XBK25XX**
COMPLETA DI BOCCHETTA COPRITOPPA
IN NYLON CON QUADRO 8x25MM



ACCESSORI
MANIGLIA OSCILLANTE

Codice **5210XBK25XX**
QUADRO 8x25MM AD ESPANSIONE
CON INGOMBRO DI SOLI 10MM



ACCESSORI
MANIGLIA DOPPIA OSCILLANTE

Codice **5210KBK30XX**
QUADRO 8x25MM AD ESPANSIONE
CON INGOMBRO DI SOLI 10MM

- Serrature per persiane, grate ed estensibili movimentate da chiave
- Corsa aste 24 mm, Entrata 20/25 mm
- Frontale in acciaio inox. Adatta per tubolari 30x40x2 mm
- Predisposta per mezzo cilindro a Cam Din regolabile





inferriata - Mod.30 Cristina

porta con grata



inferriata - Mod.40 Fiorentino

porta con inferriata



inferriata 2 ante con snodo

porta con inferriata



A L C U N E
N O S T R E
R E A L I Z Z A Z I O N I

SycanFerr



PERSIANE BLINDATE

Persiane in ferro zincato con serratura di sicurezza, verniciatura a polvere nei colori Ral.

PERSIANE BLINDATE

IN ACCIAIO

Persiana in ferro zincato con serratura di sicurezza, rostri in acciaio e verniciatura completa liquido o polvere.

SycanFerr



PERSIANE BLINDATE IN ACCIAIO

- profilo scatolato, stecca ovalina da 50;
- montante tubolare 60/40;
- telaio tubolare 40/25;
- serrature di sicurezza a 3 punti di chiusura
- aste antitaglio;
- doppio catenaccio di chiusura a leva su anta secondaria;
- rostri in acciaio antistrappo;
- cerniere con cuscinetto di sostegno;
- cilindro di sicurezza KA EU codificato;
- verniciatura a polvere;
- colori: Ral 6005, 8017, 9010, 9010, 1013, 6021, grafite 100/101, verde muschio, marrone muschio.



maniglia oscillante

rostri in acciaio

cerniera con cuscinetto



www.sycurferr.com

- infissi di sicurezza
- recinzioni e cancelli
- ringhiere e scale
- tettoie, pensiline e verande
- pronto intervento riparazioni
- fabbro, lavorazioni in ferro

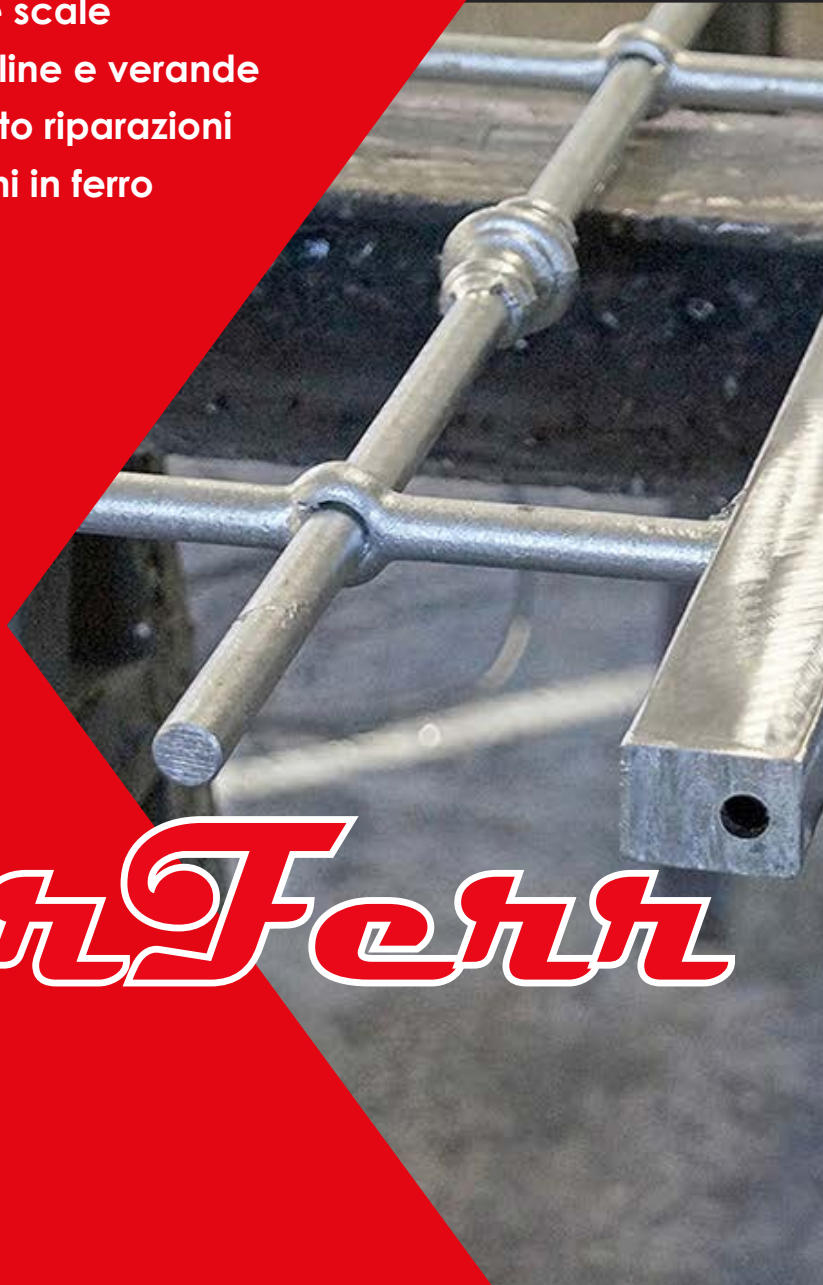

Sycurferr

SYCURFERR

via degli Artigiani, 2 50055 Lastra a Signa (FI)

Tel. 0571.671881

info@sycurferr.com preventivi@sycurferr.com

www.sycurferr.com SycurferrInferriate | 